

第164回東信大会 (H30年新人) 男子学校対抗

【男子予選リーグ】

Aブロック

	①小諸商業	②佐久長聖	③岩村田	④上田千曲	勝 敗	順位
①小諸商業	-	3-0	3-0	3-0	3勝0敗	1
②佐久長聖	0-3	-	0-3	3-1	1勝2敗	4
③岩村田	0-3	3-0	-	1-3	1勝2敗	2
④上田千曲	0-3	1-3	3-1	-	1勝2敗	3

Bブロック

	①上田	②上田染谷丘	③小諸		勝 敗	順位
①上田	-	3-0	3-0		2勝0敗	1
②上田染谷丘	0-3	-	3-2		1勝1敗	2
③小諸	0-3	2-3	-		0勝2敗	3
	-	-	-			

Cブロック

	①佐久平総合技術	②上田東	③丸子修学館		勝 敗	順位
①佐久平総合技術	-	0-3	3-0		1勝1敗	2
②上田東	3-0	-	3-0		2勝0敗	1
③丸子修学館	0-3	0-3	-		0勝2敗	3
	-	-	-			

Dブロック

	①野沢北	②上田西	③野沢南		勝 敗	順位
①野沢北	-	0-3	3-0		1勝1敗	2
②上田西	3-0	-	3-0		2勝0敗	1
③野沢南	0-3	0-3	-		0勝2敗	3
	-	-	-			

【男子決勝トーナメント】

1位トーナメント(1位~4位決定)

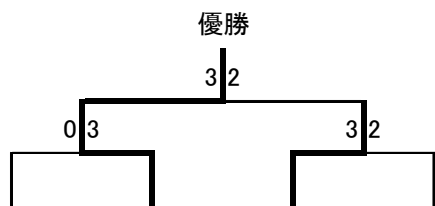

A1(小諸商) D1(上田西) C1(上田東) D1(上 田)

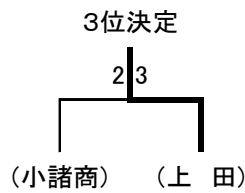

2位トーナメント(5位~8位決定)

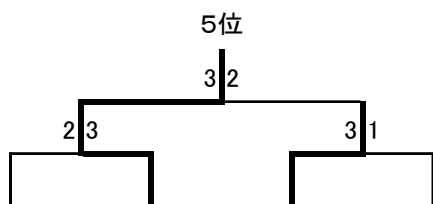

A2(岩村田) D2(野沢北) C2(佐 総) D2(染谷丘)

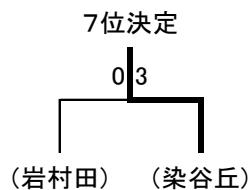

1位上田西	2位上田東	3位上田	4位小諸商
5位野沢北	6位佐総	7位染谷丘	8位岩村田

第164回東信大会 (H30年新人) 女子学校対抗

【女子予選リーグ】

Aブロック

	①小諸商業	②佐久平総合技術	③佐久長聖	④軽井沢	勝 敗	順位
①小諸商業		3-1	3-0	3-0	3勝0敗	1
②佐久平総合技術	1-3		0-3	3-0	1勝2敗	3
③佐久長聖	0-3	3-0		3-0	2勝1敗	2
④軽井沢	0-3	0-3	0-3		0勝3敗	4

Bブロック

	①上田	②上田染谷丘	③丸子修学館		勝 敗	順位
①上田		1-3	1-3		0勝2敗	3
②上田染谷丘	3-1		3-2		2勝0敗	1
③丸子修学館	3-1	2-3			1勝1敗	2

Cブロック

	①上田千曲	②野沢南	③上田東		勝 敗	順位
①上田千曲		3-0	3-0		2勝0敗	1
②野沢南	0-3		3-2		1勝1敗	2
③上田東	0-3	2-3			0勝2敗	3

Dブロック

	①上田西	②岩村田	③小諸		勝 敗	順位
①上田西		3-1	3-0		2勝0敗	1
②岩村田	1-3		3-1		1勝1敗	2
③小諸	0-3	1-3			0勝2敗	3

【女子決勝トーナメント】

1位トーナメント(1位~4位決定)

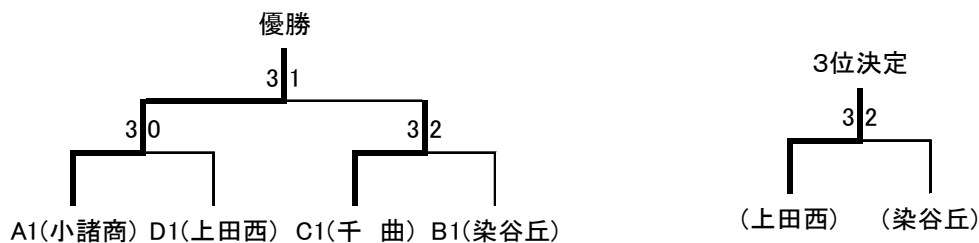

2位トーナメント(5位~8位決定)

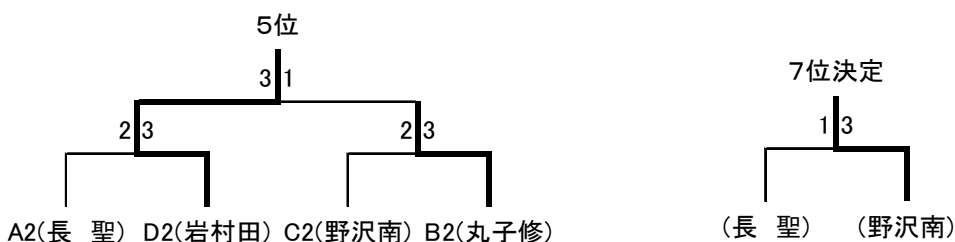

1位小諸商	2位千曲	3位上田西	4位染谷丘
5位岩村田	6位丸子修	7位野沢南	8位長聖

第164回東信大会 (H30年新人)

男子ダブルス

1	岡松 希星 ② (小諸商業)	白石 逸奎 ② (上田東)	27
2	小宮山 俊一 ② (上田千曲)	古畑 悠汰 ② (佐久平総合技術)	28
3	若林 晃太 ① (野沢北)	井出 翼大 ② (上田千曲)	29
4	山口 諒太 ① (上田染谷丘)	齊藤 拓海斗 ② (岩村田)	30
5	木内 健人 ② (佐久平総合技術)	小林 駿太郎 ① (上田染谷丘)	31
6	竹内 龍ノ介 ② (岩村田)	馬場 祐太郎 ① (上田)	32
7	佐藤 裕基 ② (上田東)	沢田 聖那 ② (小諸商業)	33
8	神林 京弥 ② (上田西)	河根 弘季 ② (上田西)	34
9	嶋田 琉希 ① (野沢南)	松田 侑大 ① (佐久長聖)	35
10	小澤 瑠空 ① (佐久長聖)	坂口 勇斗 ① (丸子修学館)	36
11	木藤 大河 ① (上田千曲)	土屋 陽平 ② (岩村田)	37
12	石田 大紘 ① (丸子修学館)	関森 一輝 ② (野沢南)	38
13	宮入 健史 ② (上田)	北原 大哉 ② (佐久平総合技術)	39
14	箱山 楓 ② (上田東)	小林 弘嵩 ② (上田東)	40
15	山田 琉生 ① (岩村田)	高橋 弦大 ① (小諸)	41
16	梶山 友希 ② (小諸)	中川 結翔 ② (上田染谷丘)	42
17	中澤 友成 ② (小諸)	磯部 琳平 ② (佐久平総合技術)	43
18	佐藤 優 ② (上田千曲)	山浦 悠暉 ① (上田千曲)	44
19	劉焜 漢 ② (佐久長聖)	大塚 慎吾 ① (小諸商業)	45
20	村塚 太楽 ② (上田東)	井出 直希 ② (佐久平総合技術)	46
21	中山 琉生 ① (上田)	青柳 伊織 ① (上田千曲)	47
22	中篠 悠汰 ① (野沢南)	藤澤 良太 ② (野沢北)	48
23	中村 唯人 ② (丸子修学館)	井出 陽人 ② (岩村田)	49
24	関村 優斗 ② (上田)	依田 健介 ① (丸子修学館)	50
25	橋尾 涼人 ② (上田)	今井 隼人 ① (野沢南)	51
26	尾沼 俊哉 ① (岩村田)	山井 智貴 ② (上田)	52
27	遠山 玲雄 ① (小諸)		
28	小林 貴哉 ② (上田)		
29	小泉 哉洋 ① (上田)		
30	神田 唯杏 ① (上田)		
31	丸山 紘僚 ① (上田)		
32	後藤 人介 ① (上田)		
33	工藤 亮空 ② (上田)		
34	瀧田 亮陸 ① (上田)		
35	遠藤 拓海 ② (上田)		
36	清水 海介 ② (上田)		
37	秋山 幸太 ② (上田)		
38	中山 幸太 ② (上田)		
39	有坂 步夢 ② (上田)		
40	美齊 津伸 ② (上田)		

第164回東信大会 (H30年新人)

女子ダブルス

1	田島 美悠② (小諸商業)	中澤 里菜②	3	渡邊 弥叶② (上田染谷丘)	森山 寧々①	16
2	濱口 あい① (佐久長聖)	徳竹 美乃莉①	0	清水 星① (上田東)	山田 しおり①	17
3	中込 美来② (軽井沢)	佐々木 望風①	キ	桑原 彩花② (軽井沢)	小林 美沙紀②	18
4	小林 鈴華② (佐久平総合技術)	櫻井 ことみ②	0	高田 陽菜① (小諸)	松原 陽向①	19
5	西澤 志織② (上田東)	繁田 真央①	3	深澤 晴香② (上田西)	清水 彩音②	20
6	小林 美憂② (小諸)	竹花 香奈②	0	徳野 紋菜② (野沢南)	荻原 奈那子②	21
7	滝澤 華穂② (上田西)	吉池 美耶①	3	田口 可菜② (上田千曲)	西島 美里②	22
8	六川 沙絢② (上田)	鈴木 はるか②	1	山口 夏々未① (上田)	小林 夕希子①	23
9	加藤 玲香② (上田千曲)	徳武 未夢②	3	小林 美紅② (佐久長聖)	市川 葉奈①	24
10	正木 さくら① (佐久長聖)	蟻沢 優公①	0	友野 愛理① (野沢南)	大工原 なつ美①	25
11	竹内 萌葉② (上田染谷丘)	南沢 亜由美②	3	森山 加奈① (丸子修学館)	春原 芽依①	26
12	小須田 寛花② (野沢南)	藤本 梨瑚②	3	川村 彩夏② (野沢北)	中嶋 彩乃①	27
13	寺尾 緋奈乃② (小諸)	柏原 紺那②	0	宮下 萌梨② (上田千曲)	佐々木 麦①	28
14	原田 倫佳① (丸子修学館)	小林 凌菜①	0	重田 唯希① (軽井沢)	北澤 唯霞①	29
15	池田 美吹① (岩村田)	友野 杏香①	3	柏木 唯生② (小諸商業)	菊池 葉月①	30

田島 美悠②
中澤 (小諸商業)

第164回東信大会 (H30年新人)

男子シングルス (1)

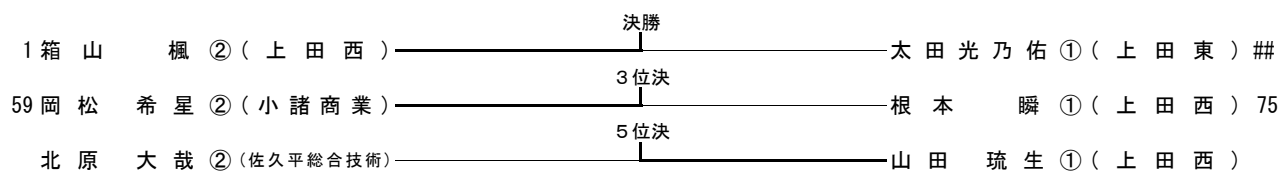
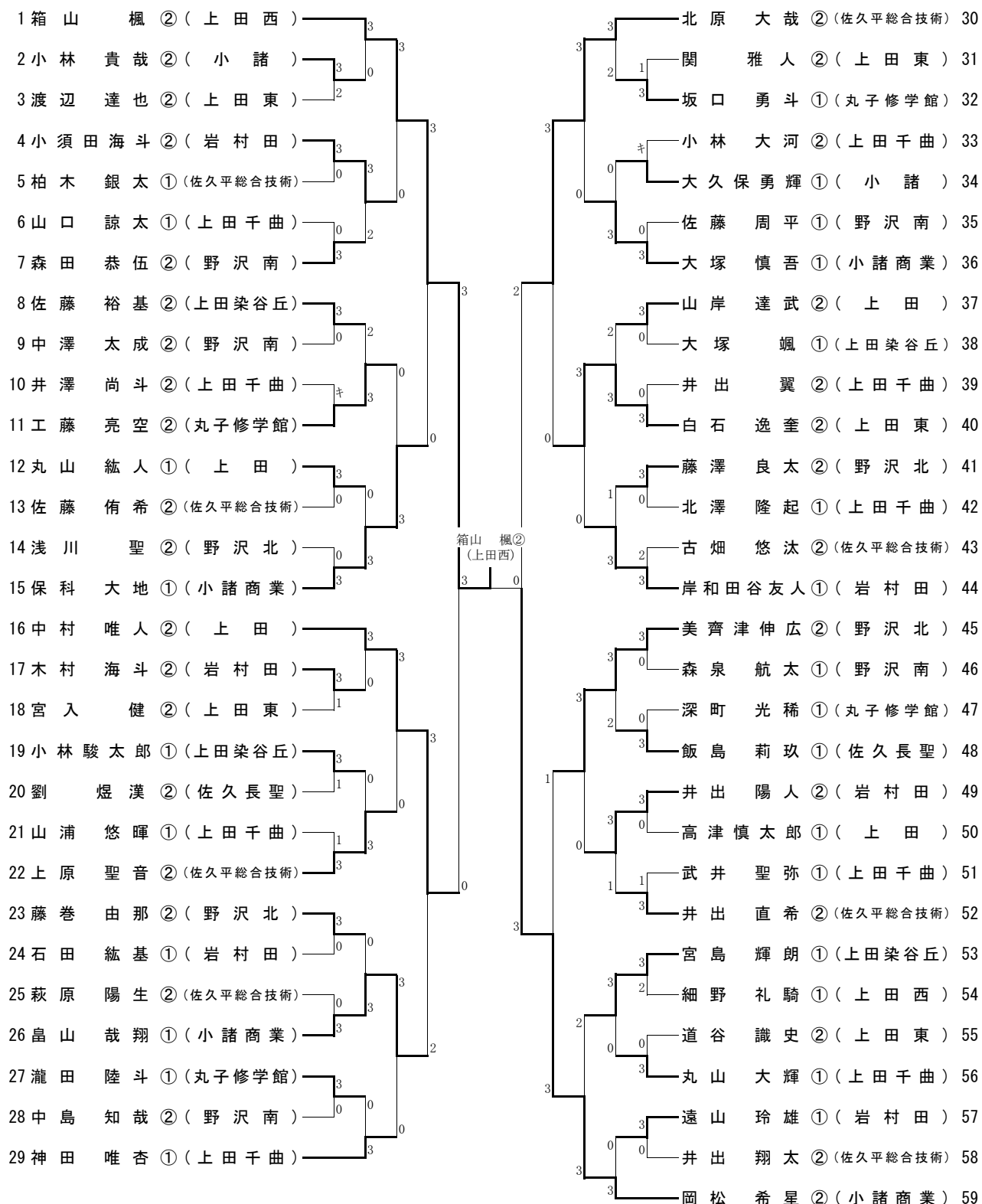

第164回東信大会 (H30年新人)

男子シングルス (2)

60	山井 智貴 ② (上田)	3	山田 琉生 ① (上田西)	90
61	合原 瑞貴 ② (上田染谷丘)	0	秋山 幸太 ② (野沢南)	91
62	小澤 瑠空 ① (佐久平総合技術)	3	中川 結翔 ② (上田染谷丘)	92
63	竹内 龍ノ介 ② (野沢北)	3	中村 駿太 ② (上田千曲)	93
64	遠藤 空 ① (上田千曲)	0	小泉 颯洋 ① (小諸)	94
65	椋山 友希 ② (野沢南)	0	後藤 僚介 ① (上田)	95
66	沢田 聖那 ② (小諸商業)	3	嶋田 琉希 ① (佐久平総合技術)	96
67	齋藤 和樹 ② (佐久平総合技術)	3	有坂 歩夢 ② (野沢北)	97
68	篠原 悠汰 ① (丸子修学館)	0	横井 陸人 ① (丸子修学館)	98
69	土屋 陽平 ② (岩村田)	3	柳澤 大暉 ② (上田千曲)	99
70	遠藤 拓海 ② (上田千曲)	1	今井 隼人 ① (野沢南)	100
71	佐藤 優 ② (佐久長聖)	1	尾沼 俊哉 ① (上田東)	101
72	小林 弘嵩 ② (上田東)	3	中澤 和也 ① (岩村田)	102
73	青柳 伊織 ① (上田千曲)	0	小宮山 俊一 ② (小諸商業)	103
74	神林 京弥 ② (上田染谷丘)	3	櫻井 慎之介 ① (佐久平総合技術)	104
75			丑澤 太一 ① (上田染谷丘)	105
76	外川 航大 ① (佐久長聖)	キ	河原 弘季 ② (上田西)	106
77	馬場 祐太郎 ① (上田)	1	長澤 佳輝 ② (岩村田)	107
78	橋 詰 涼人 ② (上田東)	3	清水 裕介 ② (上田千曲)	108
79	手塚 和樂 ② (上田千曲)	0	中山 琉生 ① (丸子修学館)	109
80	木藤 大河 ① (岩村田)	3	川崎 友吾 ① (上田)	110
81	今井 琉翔 ① (野沢南)	1	関 一輝 ② (野沢南)	111
82	磯部 琳平 ② (佐久平総合技術)	3	齊藤 拓海 ② (岩村田)	112
83	高橋 弦大 ① (小諸)	3	松田 侑大 ① (佐久長聖)	113
84	依田 健介 ① (丸子修学館)	0	若林 晃太 ① (上田千曲)	114
85	高野 魁輝 ① (上田千曲)	0	関 優斗 ② (上田)	115
86	平林 冴京 ① (佐久平総合技術)	3	小平 北斗 ① (佐久平総合技術)	116
87	井出 啓太 ① (上田染谷丘)	0	遠藤 叶祈人 ① (小諸商業)	117
88	木内 健人 ② (野沢北)	3	太田 光乃佑 ① (上田東)	118
89	松崎 涼真 ① (小諸商業)	3		
16	中村 唯人 ② (上田)	0	北原 大哉 ② (佐久平総合技術)	30
60	山井 智貴 ② (上田)	1	山田 琉生 ① (上田西)	90
16	中村 唯人 ② (上田)	1	山井 智貴 ② (上田)	60

太田光乃佑①
(上田東)

5~8決1-1
0|3

5~8決1-2
1|3

7位決
1|3

第164回東信大会 (H30年新人戦)

女子シングルス

