

第166回東信大会(令和元年新人) 男子学校対抗

【男子予選リーグ】

Aブロック

	①上田西	②岩村田	③野沢南	④佐久長聖	勝 敗	順位
①上田西	-	3-1	3-0	3-0	3勝0敗	1
②岩村田	1-3	-	3-0	3-0	2勝1敗	2
③野沢南	0-3	0-3	-	3-2	1勝2敗	3
④佐久長聖	0-3	0-3	2-3	-	0勝3敗	4

Bブロック

	①上田	②上田千曲	③上田染谷丘		勝 敗	順位
①上田	-	0-3	1-3		0勝2敗	3
②上田千曲	3-0	-	3-2		2勝0敗	1
③上田染谷丘	3-1	2-3	-		1勝1敗	2
	-	-	-		勝 敗	

Cブロック

	①小諸商業	②小海	③野沢北		勝 敗	順位
①小諸商業	-	0-3	不戦勝		1勝1敗	2
②小海	3-0	-	不戦勝		2勝0敗	1
③野沢北	棄権	棄権	-		0勝2敗	3
	-	-	-		勝 敗	

Dブロック

	①上田東	②佐久平	③丸子修学館		勝 敗	順位
①上田東	-	1-3	3-1		1勝1敗	2
②佐久平	3-1	-	3-0		2勝0敗	1
③丸子修学館	1-3	0-3	-		0勝2敗	3
	-	-	-		勝 敗	

【男子決勝トーナメント】

1位トーナメント(1位~4位決定)

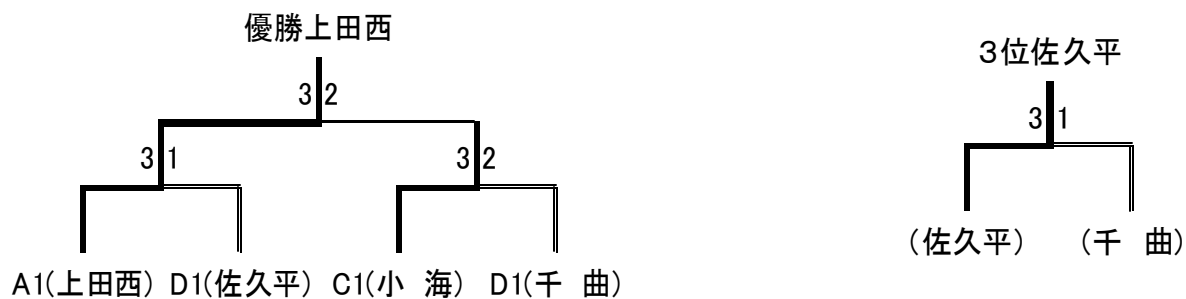

2位トーナメント(5位~8位決定)

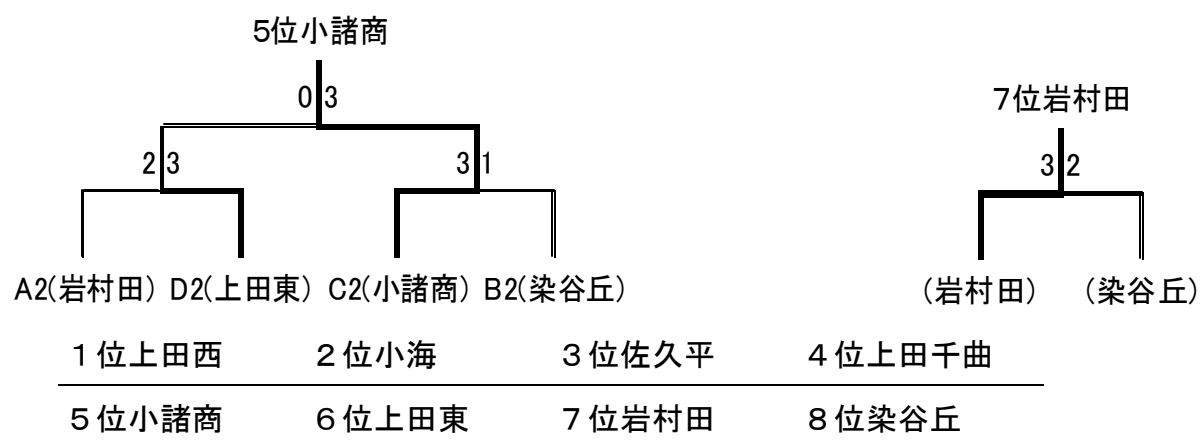

第166回東信大会 (R元年新人) 女子学校対抗

【女子予選リーグ】

Aブロック

	①上田西	②上田東	③小諸	④上田	勝 敗	順位
①上田西		3-2	3-1	3-2	3勝0敗	1
②上田東	2-3		3-0	3-2	2勝1敗	2
③小諸	1-3	0-3		1-3	0勝3敗	4
④上田	2-3	2-3	3-1		1勝2敗	3

Bブロック

	①上田染谷丘	②丸子修学館	③野沢北		勝 敗	順位
①上田染谷丘		3-0	3-1		2勝0敗	1
②丸子修学館	0-3		1-3		0勝2敗	3
③野沢北	1-3	3-1			1勝1敗	2
	-	-	-		勝 敗	

Cブロック

	①上田千曲	②佐久平	③岩村田	④野沢南	勝 敗	順位
①上田千曲		2-3	3-1	1-3	1勝2敗	3
②佐久平	3-2		3-2	2-3	2勝1敗	2
③岩村田	1-3	2-3		3-1	1勝2敗	4
④野沢南	3-1	3-2	1-3		2勝1敗	1

【女子決勝トーナメント】

1位・2位トーナメント (1位～6位決定)

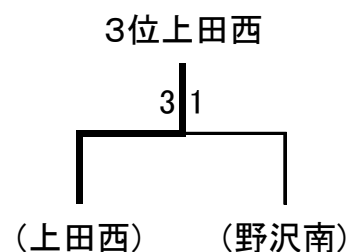
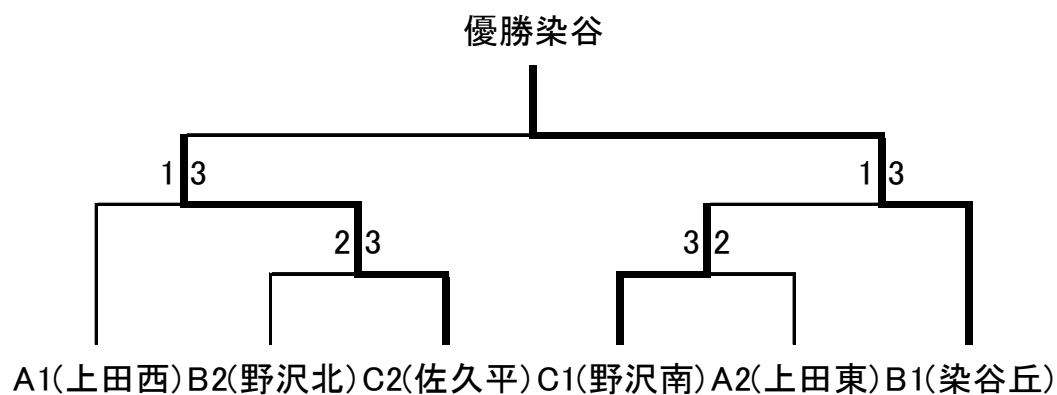

5位上田東

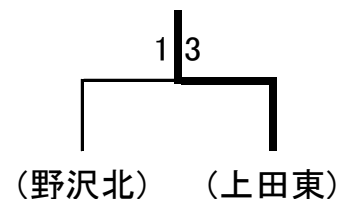

3位・4位トーナメント (7位・8位決定)

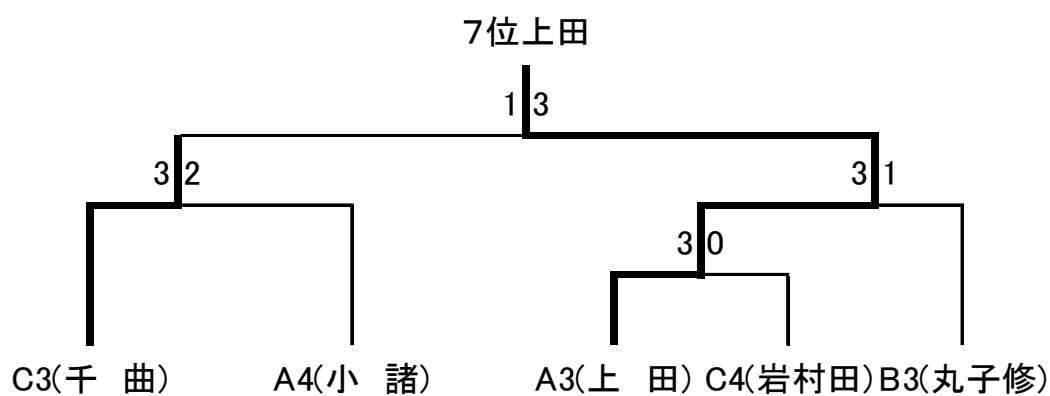

1位上田染谷丘	2位佐久平	3位上田西	4位野沢南
5位上田東	6位野沢北	7位上田	8位上田千曲

第166回東信大会(令和元年新人)

男子シングルス (1)

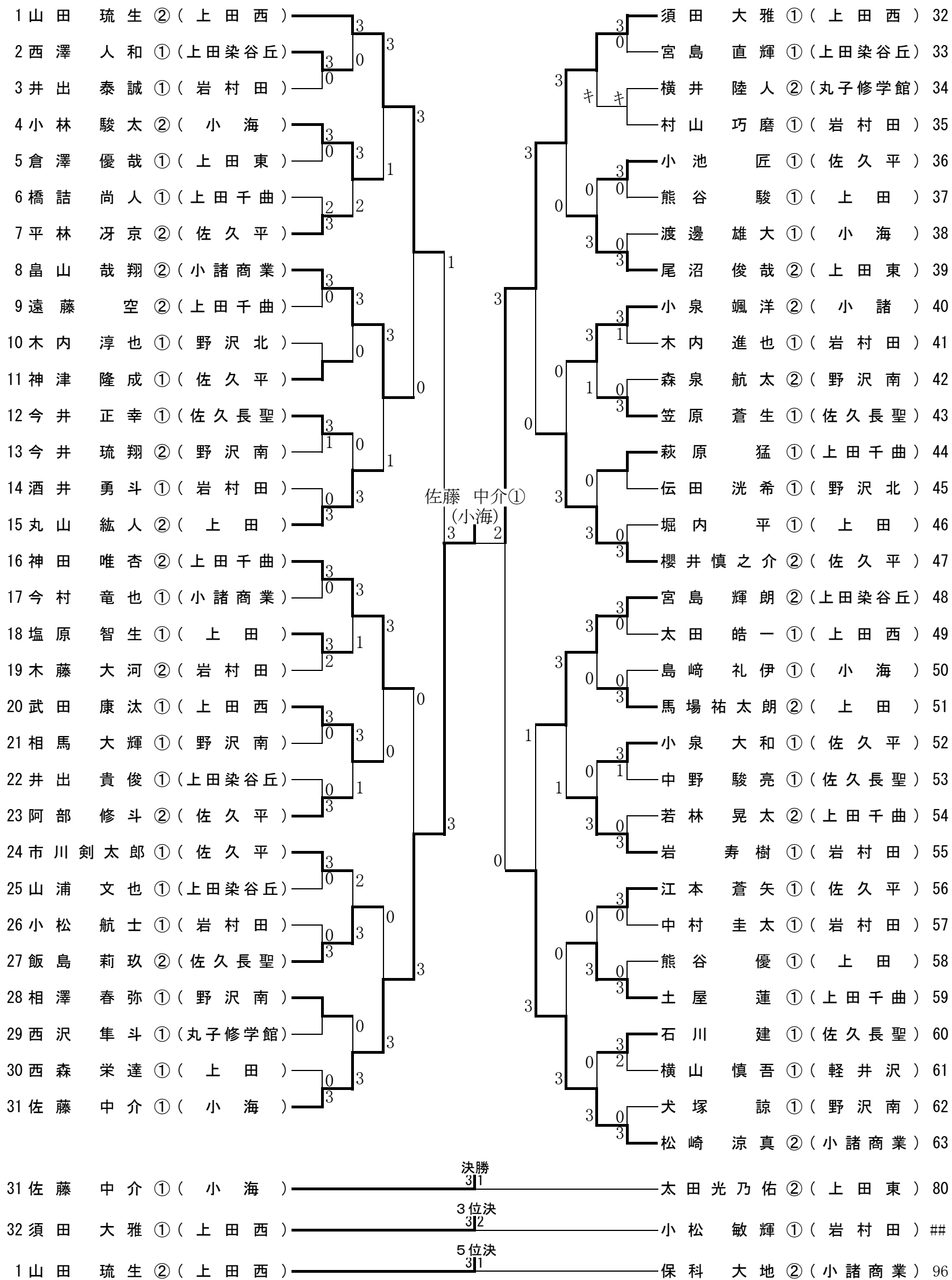

第166回東信大会(令和元年新人)

男子シングルス(2)

64	根本 瞬 ②(上田西)	3	0	3	3	0	3	3	保科 大地 ②(小諸商業)	96
65	滝澤 歩夢 ①(上田千曲)	3	0	3	3	0	3	3	田口 冬弥 ①(丸子修学館)	97
66	小林 侑翔 ①(佐久平)	3	0	3	3	0	3	3	佐藤 周平 ②(野沢南)	98
67	津島 航 ①(岩村田)	2	3	3	3	0	3	3	石田 紘基 ②(岩村田)	99
68	井出 直杜 ①(小諸)	3	0	3	3	0	3	3	高津 慎太郎 ②(上田)	100
69	森 工 ①(丸子修学館)	3	0	3	3	0	3	3	甲田 琉那 ①(上田東)	101
70	奥田 正也 ①(佐久平)	3	0	3	3	0	3	3	井出 共哉 ①(佐久平)	102
71	中村 謙信 ①(上田)	3	3	3	3	0	3	3	大谷 修太郎 ①(上田西)	103
72	遠山 玲雄 ②(岩村田)	3	0	3	3	0	3	3	嶋田 琉希 ②(佐久平)	104
73	酒井 健斗 ①(野沢南)	3	0	3	3	0	3	3	大工原 波音 ①(佐久長聖)	105
74	小田切 陽杜 ①(上田染谷丘)	3	0	3	3	0	3	3	有賀 巧 ①(上田染谷丘)	106
75	伊奈 一希 ①(上田)	3	3	3	3	0	3	3	中澤 和也 ②(岩村田)	107
76	小池 武志 ①(佐久長聖)	1	3	3	3	0	3	3	堀口 青空 ①(東御清翔)	108
77	細野 礼騎 ②(上田西)	3	1	3	3	0	3	3	新田 晃大 ①(上田)	109
78	山浦 悠暉 ②(上田千曲)	3	0	3	3	0	3	3	金澤 優希 ①(上田千曲)	110
79	荻原 成 ②(佐久平)	3	3	3	3	0	3	3	佐藤 駿介 ①(小海)	111
80	太田光乃佑 ②(上田東)	3	0	3	3	0	3	3	柏木 銀太 ②(佐久平)	112
81	堀籠 諒 ①(野沢南)	3	0	3	3	0	3	3	山口 諒大 ②(上田千曲)	113
82	川崎 達也 ①(小海)	3	0	3	3	0	3	3	小林 政矢 ①(佐久長聖)	114
83	岸和田谷友人 ②(岩村田)	3	3	3	3	0	3	3	依田 翼 ②(小海)	115
84	中村 航規 ①(上田)	3	0	3	3	0	3	3	川崎 友吾 ②(上田)	116
85	鈴木 大和 ①(佐久長聖)	3	0	3	3	0	3	3	井出 啓太 ②(上田染谷丘)	117
86	小川 令恩 ①(上田染谷丘)	3	0	3	3	0	3	3	井澤 拓斗 ①(上田西)	118
87	北村 達也 ②(佐久平)	3	3	3	3	0	3	3	川村 拓史 ①(野沢南)	119
88	丸山 大輝 ②(上田千曲)	3	1	3	3	0	3	3	今井 隼人 ②(野沢南)	120
89	佐藤 亮太 ①(岩村田)	1	3	3	3	0	3	3	横山 颯大 ①(小諸商業)	121
90	塚田 宇翔 ①(上田西)	3	0	3	3	0	3	3	井出 晋太郎 ①(佐久長聖)	122
91	後藤 僚介 ②(上田)	3	3	3	3	0	3	3	小澤 瑠空 ②(佐久平)	123
92	菊池 広靖 ①(野沢北)	3	0	3	3	0	3	3	町田 多朗 ①(上田)	124
93	小林 駿太郎 ②(上田染谷丘)	3	0	3	3	0	3	3	荻原 悠馬 ①(上田千曲)	125
94	碓氷 翔琉 ①(佐久平)	3	0	3	3	0	3	3	小松 敏輝 ①(岩村田)	126
95	大塚 慎吾 ②(小諸商業)	3	3	3	3	0	3	3		
1	山田 琉生 ②(上田西)	5~8決1-1 3 1							松崎 涼真 ②(小諸商業)	63
64	根本 瞬 ②(上田西)	5~8決1-2 0 3							保科 大地 ②(小諸商業)	96
64	根本 瞬 ②(上田西)	7位決 0 3							松崎 涼真 ②(小諸商業)	63

第166回東信大会(令和元年新人)

女子シングルス

